

OVERVÅGNINGSKAMERA

udendørs

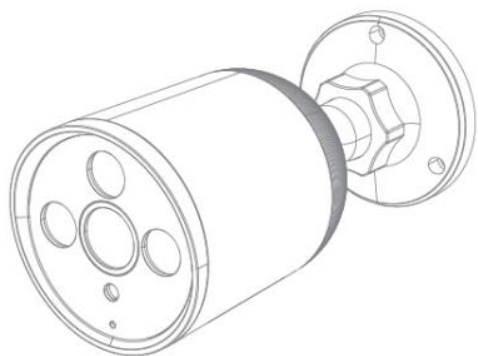

Vejledning til hurtig installation

Tak, fordi du valgte vores udendørs overvågningskamera. Læs den hurtige installationsvejledning omhyggeligt, før du bruger det, og hold det under gode forhold.

Indhold

I. Pakkens indhold	1
II. Udseende Kort	2
III. Produktinstruktion.....	3
1.APP Download og installation.....	3
2.Registrering af konti.....	4
3.1 QR-kode Netparring (anbefales).....	5
3.2 QR-kode Netparring (anbefales).....	7
4.EZ-tilstand Netparring (anbefales).....	8
5.Kabelnetparring (anbefales).....	11
IV.Betjeningsvejledning.....	14
1.Grænsefladeintroduktion.....	14
2.1 Detektion af alarmmeddelelser.....	15
2.2 Video skylagring.....	16
2.3 Funktioner.....	17
3.Grundlæggende indstillinger	18
3.1-1 Grundlæggende funktionsindstillinger	18
3.1-2 Grundlæggende funktionsindstillinger	19
3.2 Detektion af alarmindstillinger.....	20
3.3 Indstillinger for lager.....	21
3.4 Offlinemeddelelse.....	22
V.Hjælpecenter og flere tjenester.....	23
VI.Fejlfinding	24
VII.Juridisk erklæring.....	27

I.Pakkens indhold

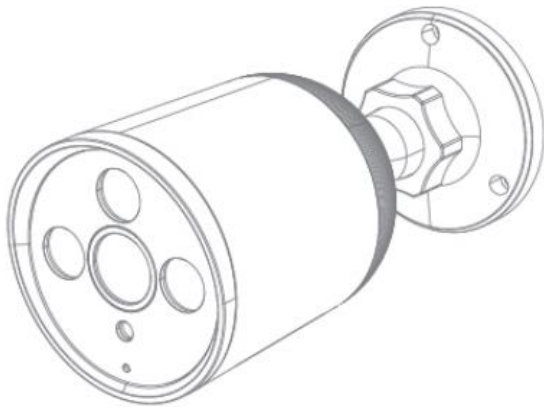

1 Kamera

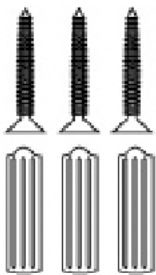

Skruepakke



Netværk vandtæt hætte



Strømforsyning



Specifikation

Samlingstrinnene af 4 **netværk vandtæt hætte** tilbehør:

A - Rød silikonering

B - Lille hvidt tilbehør

C - Medium hvidt tilbehør

D - Stort hvidt tilbehør

Trin 1. Installer A udenfor netværkskabelgrænsefladen.

Trin 2. Installer C på netværkskablet.

3. trin. Anbring B før C;

Trin 4. Placer D foran B og flyt B til indersiden af D;

Trin 5. Sæt netværkskablet i kameraet, og saml D med den hvide kortplads udenfor netværkskablet.

Trin 6, saml endelig C og D;

II.Udseende Kort

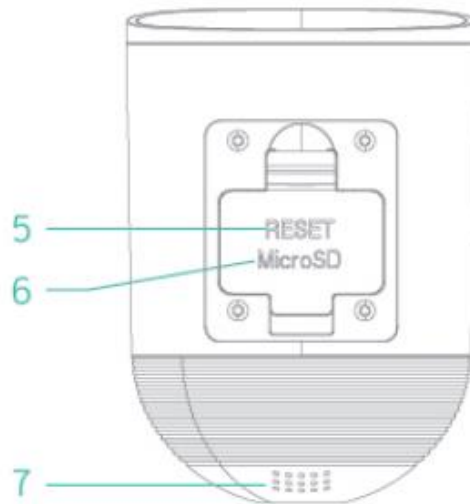
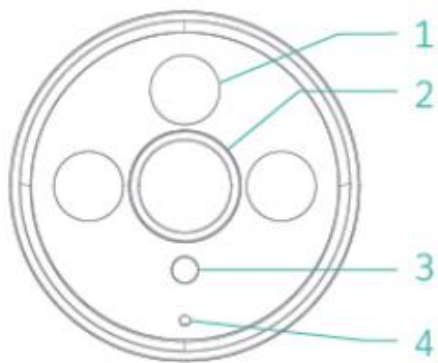

- 1 Infrarød lampe
- 2 Objektiv
- 3 nat detektionssensor
- 4. Mikrofon
- 5 Nulstil
- 6 SD-kortplads
- 7. højttaler

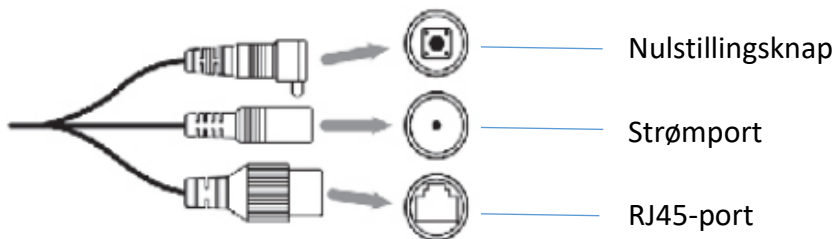

Den model, der er vist ovenfor, er et skematisk diagram. Dette diagram bruges kun som specifikationsbeskrivelse, ikke for et bestemt produkt.

III. Produktinstruktioner

1. App Download og installation

1) For Android-enheder skal du søge i Google Play og downloade "Tuya smart"; For iOS-enheder skal du downloade "Tuya smart" i APP Store.



2). Scan "Tuya smart"APP QR-koden nedenfor, download og installer den i henhold til APP-tipsene for at fuldføre overførslen.



Android & iOS

Bemærk: For at sikre, at den fulde funktionalitet af "Tuya smart"APP fungerer korrekt, skal du give "Tuya smart" APP adgang til dine mobile enheder.

2.Registrering af konti

Åbn Tuya smart APP, klik på "Accepter" af privatlivspolitik, og registrer derefter en konto med en postkasse eller et mobilnummer, efter at have registreret dig med succes, log ind på Tuya smart APP.

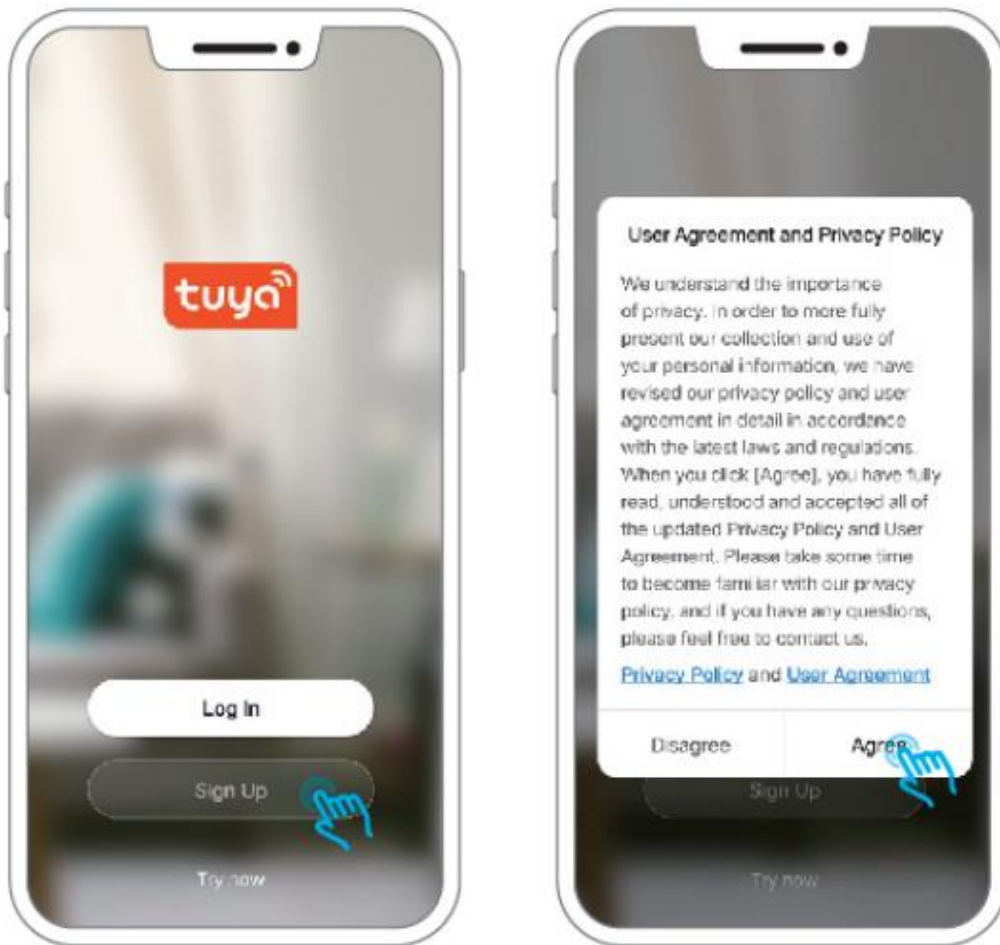

Bemærk:

- 1) Sæt kryds ved "Accepter" "Brugeraftale og privatlivspolitik";
- 2) Hvis bekræftelseskoden sendes ud over tid på grund af netværksproblemer, skal du prøve igen senere.
- 3) Hvis du registrerer dig i postkassen, skal du kontrollere bekræftelseskoden i spampostkassen, hvis du ikke har modtaget den.

3.1 QR-kode Netparring (anbefales)

Trin 1: Tændt for kameraet. Når kameraet er tændt, udsender det et bip. Hvis ikke, skal du trykke på nulstillingsknappen og holde den nede i 3 sekunder for at nulstille enheden.

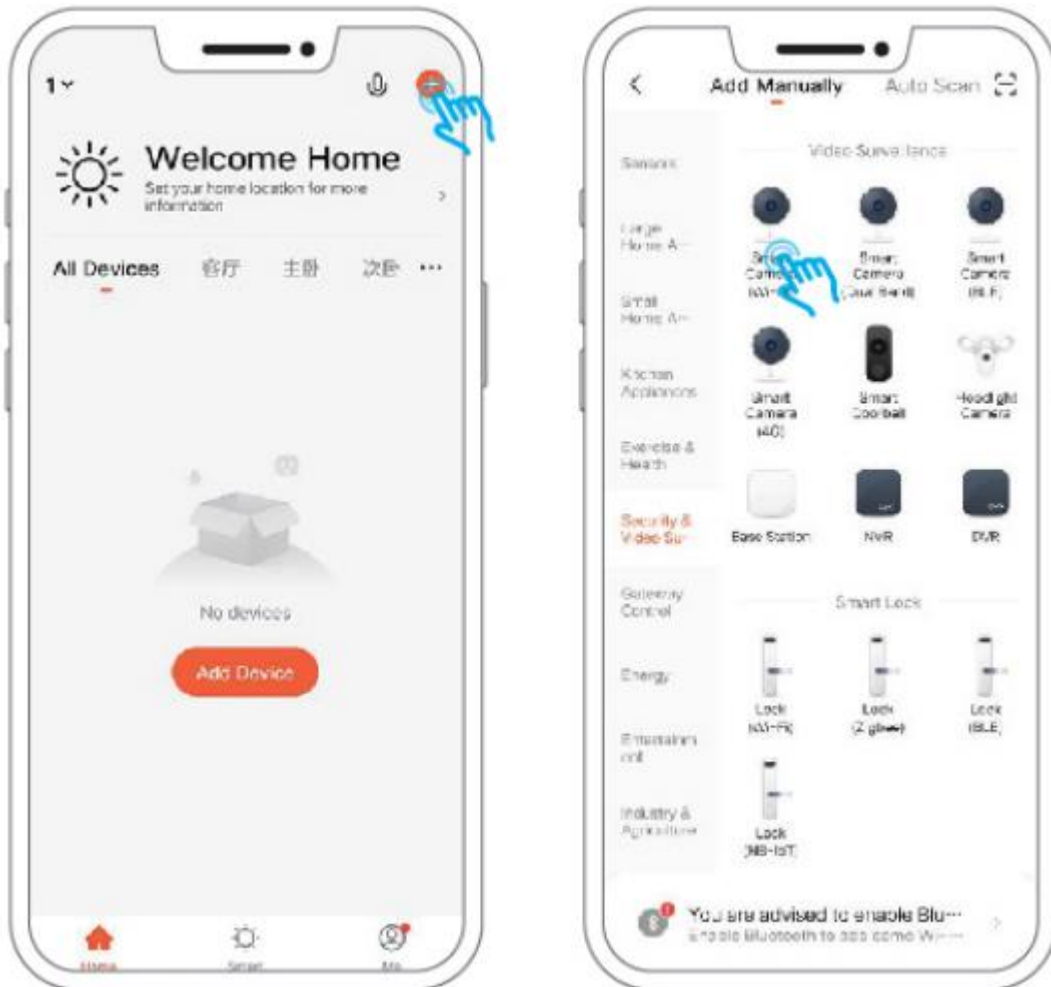

Bemærk:

- 1) Adgangskoderne understøtter ikke specialtegn som @,#,%,&;&
- 2) Placer kameraet ved siden af routeren, før du konfigurerer

Trin 2: Tilslut mobiltelefonen til 2.4G WIFI åben APP' en "Tuya Smart", og følg derefter trinene.

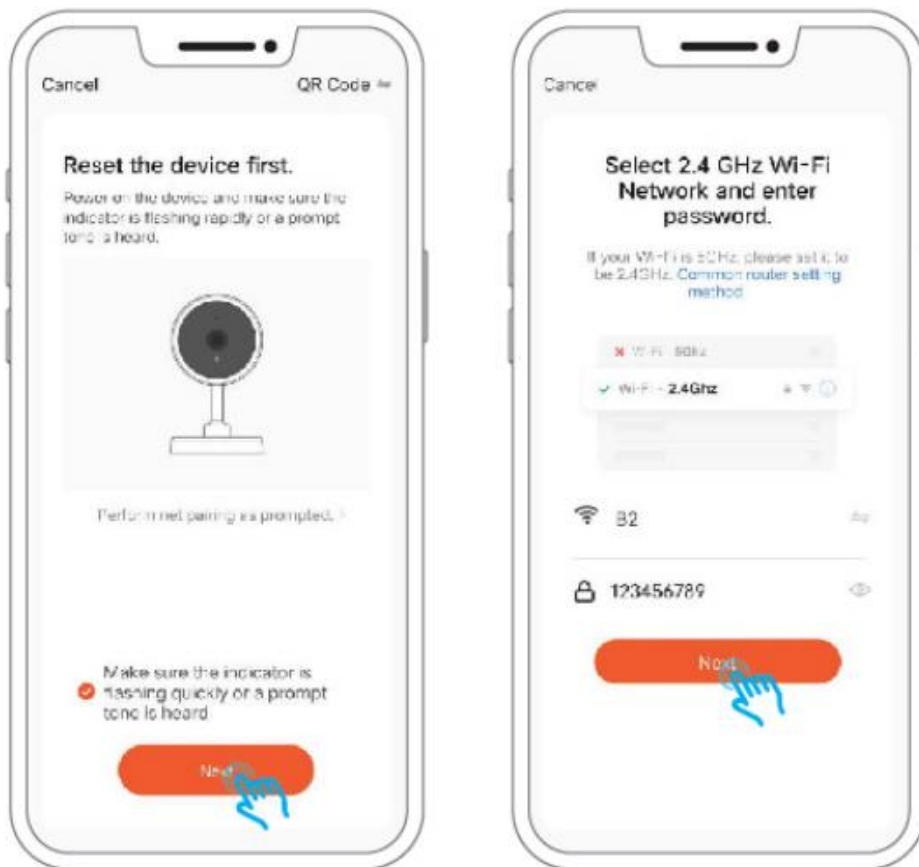

3) QR-kode netparring og smart konfiguration understøtter kun 2.4Ghz WiFi

4) Sørg for, at netværket af dine mobile enheder er under den samme netværksrouter som kameraet

3.2 QR-kode Netparring (anbefales)

Placer kameraet og QR-koden på mobiltelefonen i en afstand af 5,9-7,8 tommer. Inden for dette område kan mobiltelefonen flyttes lidt til venstre og højre, op og ned for at sikre, at kameraet kan scanne QR-koden på telefonen. Hørte bippet, klik på "I Hørte prompten".



(1)



(2)

4.EZ-tilstand Netparring (anbefales)

Åbn Tuya smart APP, klik på "Accepter" af privatlivspolitik, og registrer derefter en konto med en postkasse eller et mobilnummer, efter at have registreret dig med succes, log ind på Tuya smart APP.

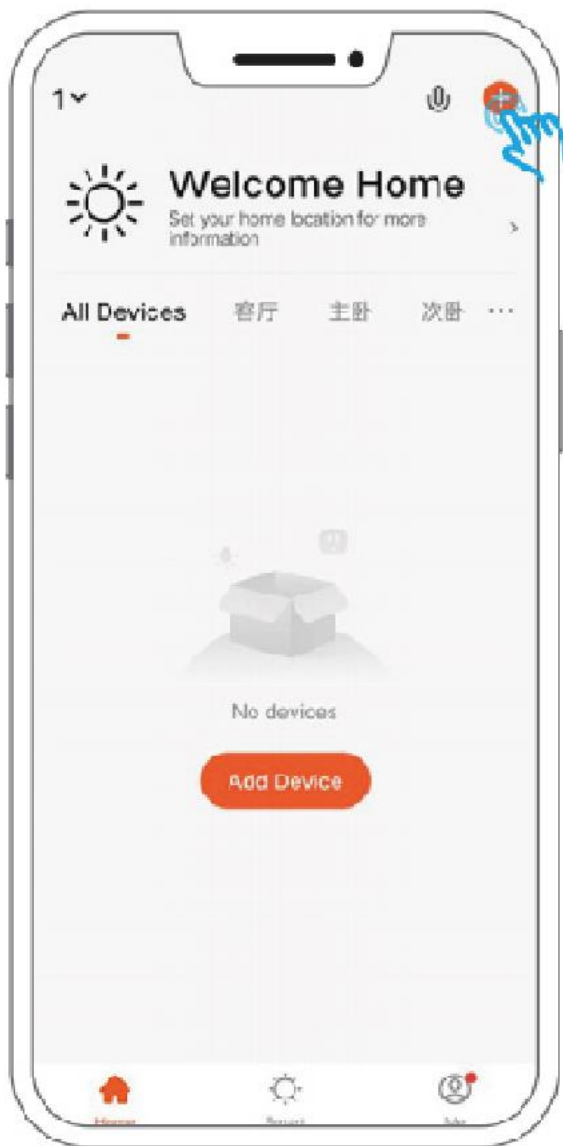

(1)



(2)

Bemærk:

Hvis kameraet ikke kan tilsluttes telefonen via QR-kode, anbefaler vi venligst at tilslutte kameraet ved EZ-tilstand, følg trinnet som følger:

Trin 2: Klik på øverste højre hjørne og vælg "EZ Mode", sæt kryds i sætningen og klik på "Næste".



(1)

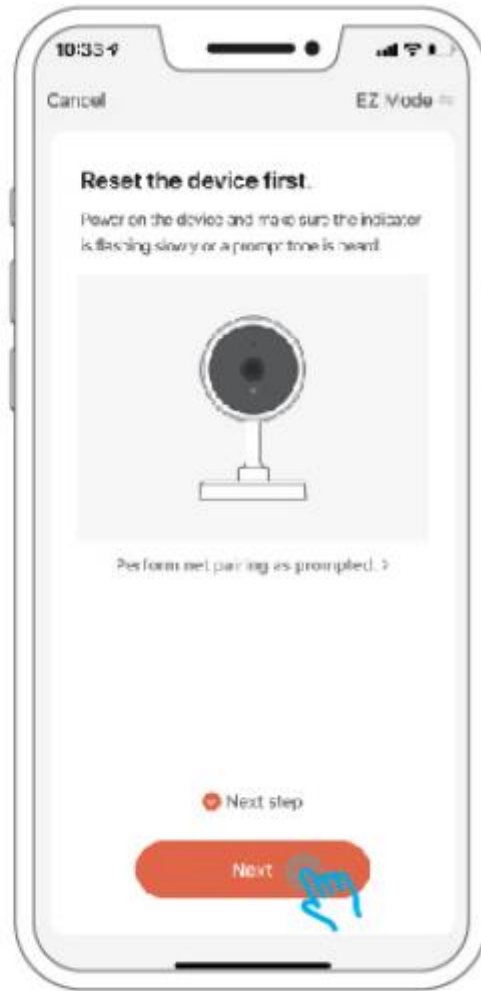

(2)

Trin 3: Skriv WiFi-navnet og adgangskoden til routeren, og klik på "Næste". Vær tålmodig i et par minutter, så vil du høre lyden, og forbindelsestrinnene er afsluttet. Tillykke!!! Du kan skifte til dit wi-fi i hjemmet for at nyde at se videoen.

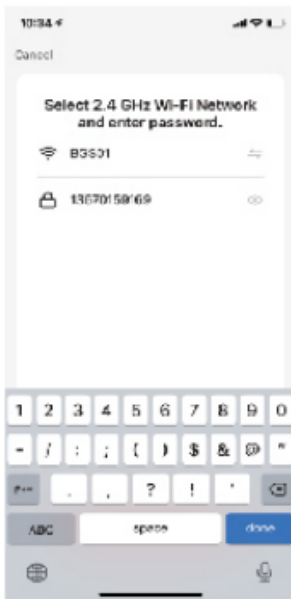

(1)

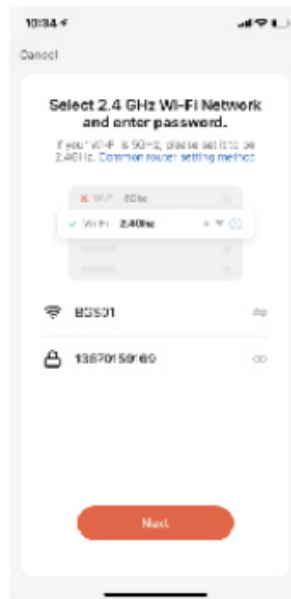

(2)



(3)



(4)

Bemærk:

- 1) Adgangskoderne understøtter ikke specialtegn som @,#,%,&;&
- 2) Placer kameraet ved siden af routeren, før du konfigurerer
- 3) EZ-tilstand netparring og Smart Konfiguration understøtter kun 2.4 GHz wifi
- 4) Sørg for, at netværket af dine mobile enheder er under den samme netværksrouter som kameraet

5. Kabelnetparring (anbefales)

Trin 1: Tændt for kameraet. Når kameraet er tændt, udsender det et bip. Hvis ikke, skal du trykke på nulstillingsknappen og holde den nede i 3 sekunder for at nulstille enheden.



Trin 2: Klik på øverste højre hjørne og vælg "Kabel", sæt kryds i sætningen og klik på "Næste".

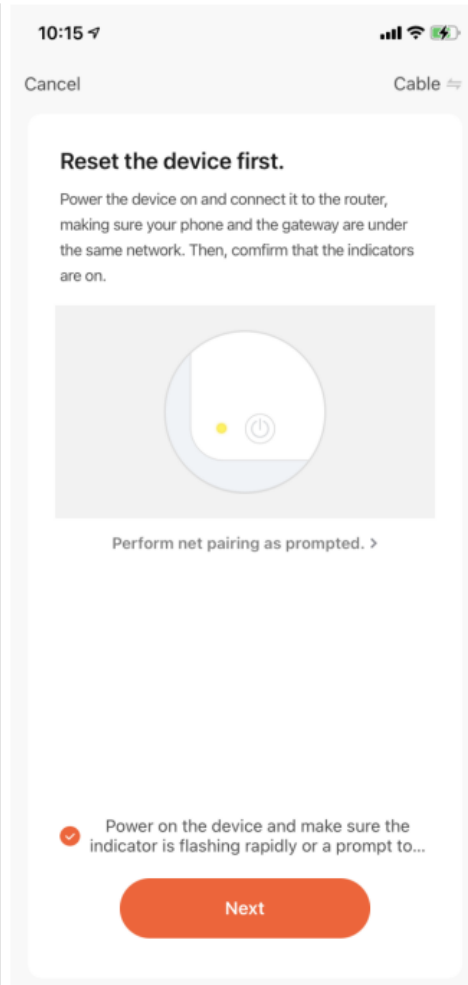
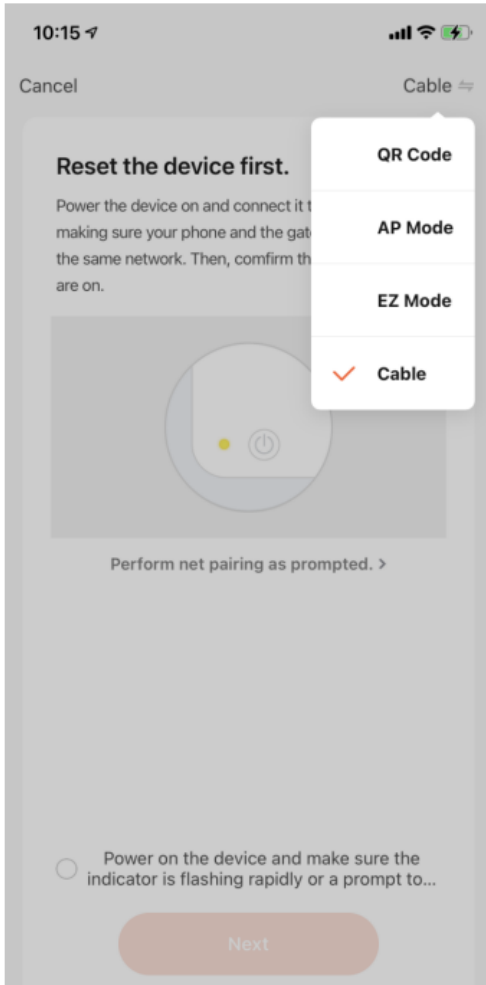

Trin 3: Find RJ45-porten (se side 2) i kameraets 3 haler, stik netværkskablet i RJ45-porten, og vent derefter på tilslutning. Hvis der ikke er forbindelse, skal du nulstille enheden og start igen.

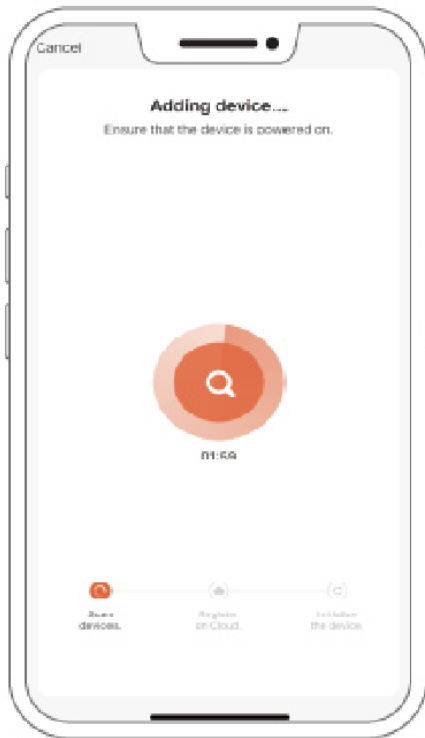

(1)

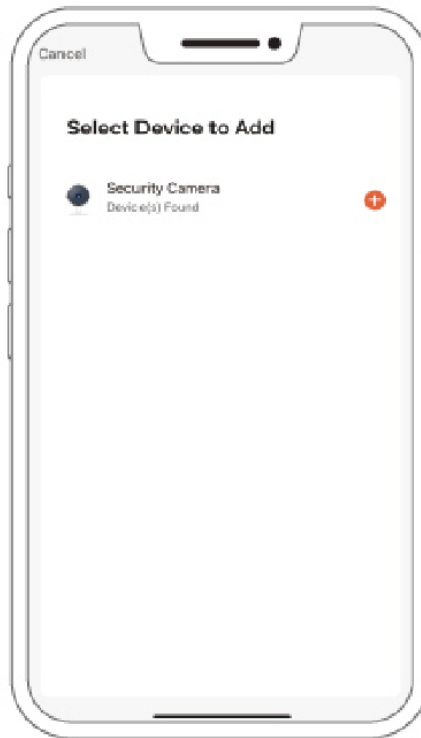

(2)

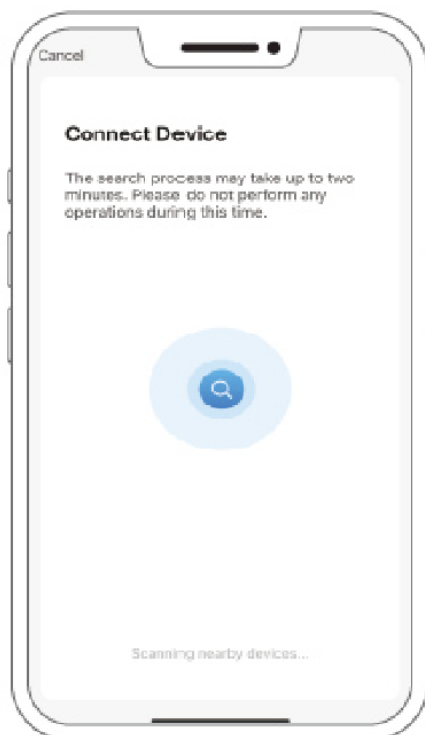

(3)



(4)

1. Grænsefladeintroduktion

Når du får adgang til den aktuelle grænseflade, kan du zoome på videogrænsefladen, skifte til afspilning af lyd, tage HD-billeder (High Definition), se realtidsvideoen med fuld skærm, tage snapshot sandtidsbilleder og starte en samtale, gemme billeder og optage video til lokalt album, vælge kameraets HD-tilstand.



2.1 Detektion af alarmmeddelelser

Du kan klikke på "Alle" og derefter vælge den nøjagtige dato for at tjekke alarmmeddelelsen.

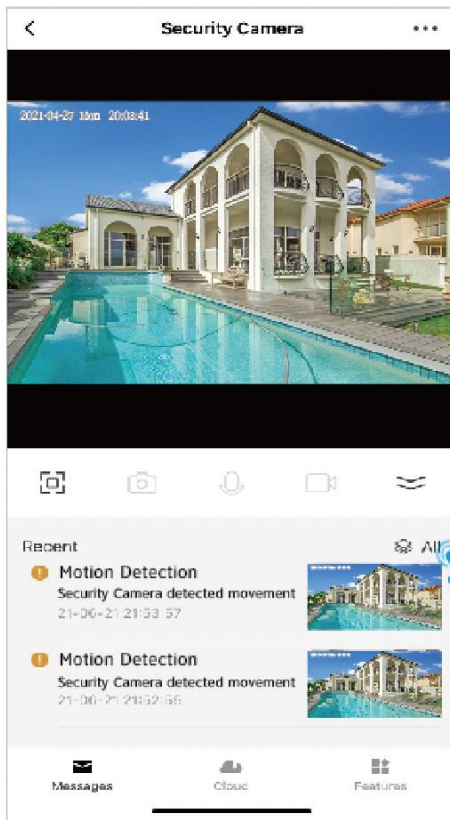

(1)

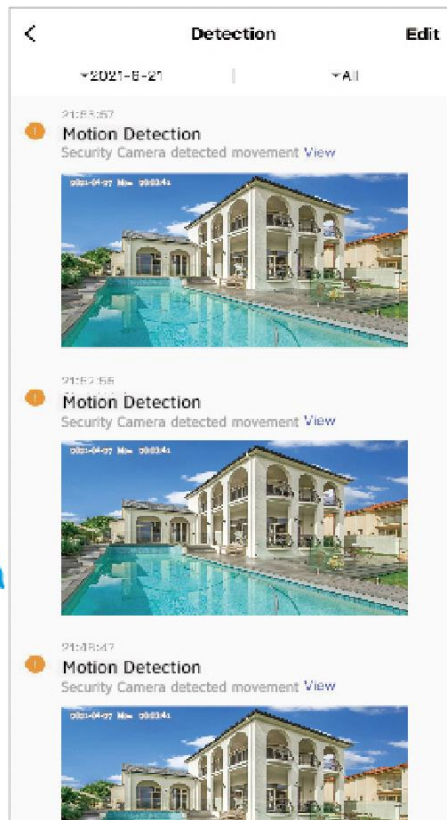

(2)

Support registrer de seneste 30 dages begivenhedsoptagelser.

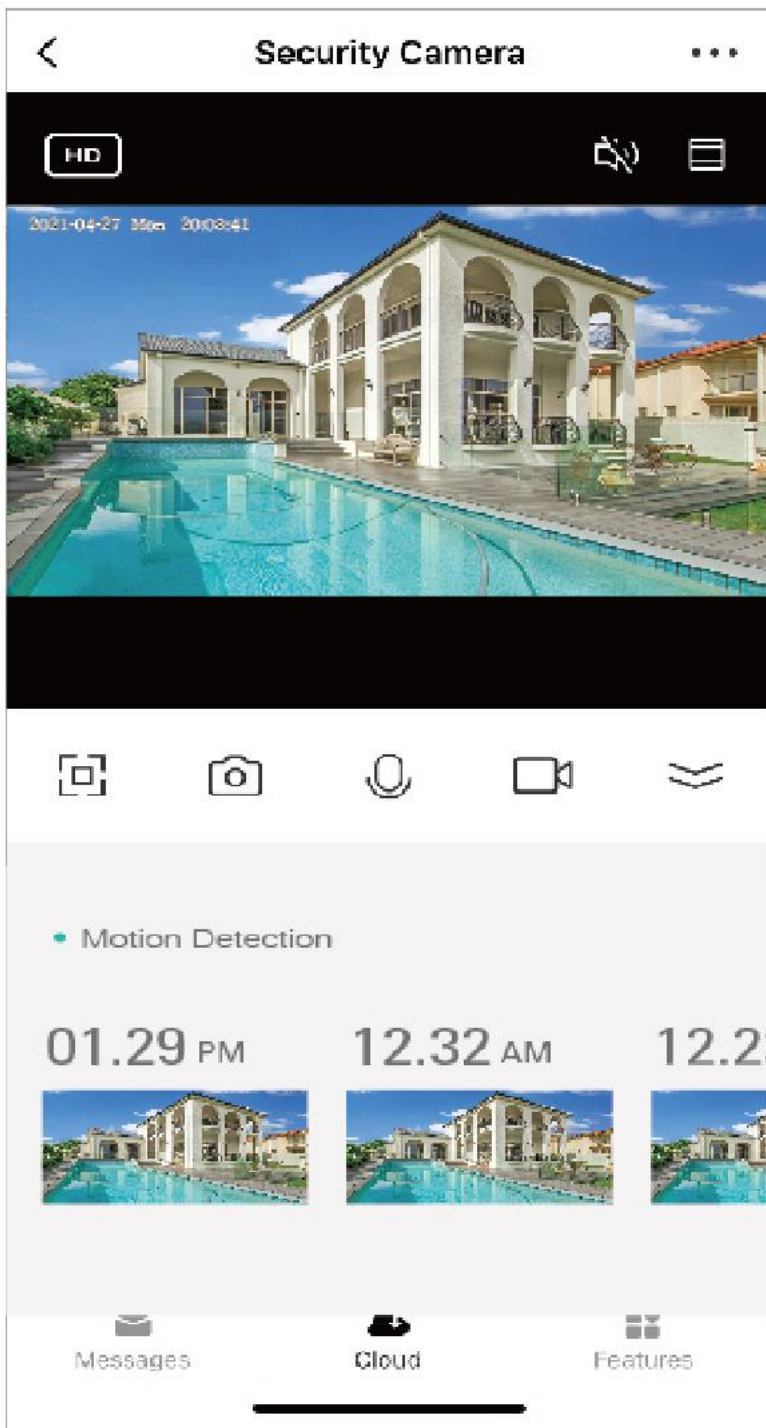

2.3 Funktioner

Afspilning: Ved at gå ind i afspilningsgrænsefladen kan du tage billeder, se og optage video i løbet af den tid, du har brug for.

Galleri Du kan finde de billeder og videoer, som du har taget her. Og du kan også vælge de billeder eller den video, du vil slette, og som du ikke har brug for.

Temafarve: Der er lys tilstand og mørk tilstand, du kan vælge den farve, du kan lide.

Privat tilstand Åbn denne tilstand, kameraet vil være i dvaletilstand, hvilket betyder, at kameraet ikke optager, klik på "Tænd kameraet", så optager det igen.

Nattilstand: Den har 3 tilstande, auto, til og fra. Vælg den bedste måde, du har brug for

Bevægelsesregistrering: Slå bevægelsesregistrering til, hvis kameraet registrerer objektbevægelser, og appen sender en meddelelse.

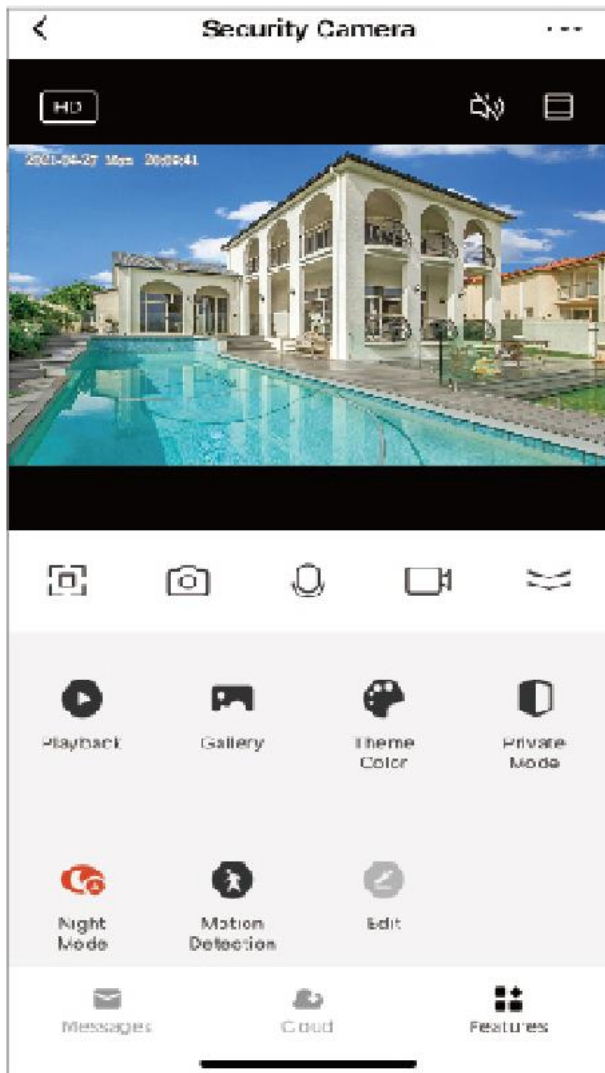

3.Grundlæggende indstillinger

3.1-1 Grundlæggende funktionsindstillinger

Privat tilstand Åbn denne tilstand, kameraet vil være i dvaletilstand, hvilket betyder, at kameraet ikke optager, klik på "Tænd kameraet", så optager det igen.

Grundlæggende funktionsindstilling: Vend skærmen, tidsvandmærke og taletilstand vend skærmen: Slå "Vend skærm" til så kan du se billedet som live video 180 grader roteret.

Tidsvandmærke: Slå "Tidsvandmærke" til, vises tiden i øverste højre hjørne af livevideoen.

Taletilstand: Envejstale og tovejstale

Envejstale: Der er kun envejskommunikation tilgængelig. Når du har sendt en talebesked, kan den anden part modtage den og derefter svare dig med en talebesked.

Tovejstale: Du og den anden part kan tale og lytte til hinanden samtidigt.

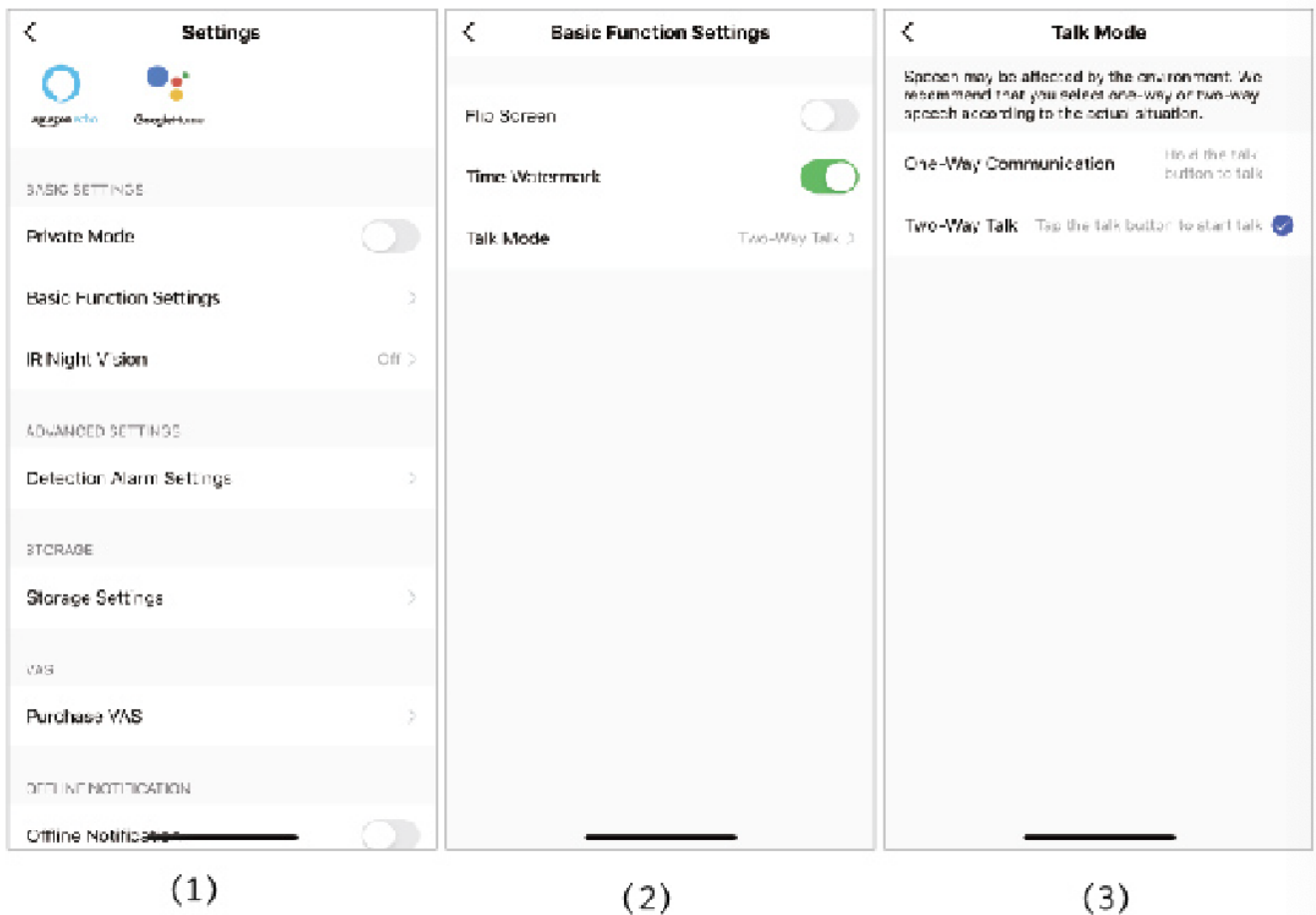

3.1-2 Grundlæggende funktionsindstillinger

iR-nattilstand: Automatisk, Til og Fra-tilstand

Auto (anbefalet): I løbet af dagen er videoen i farve. I mørke skifter kameraet automatisk til sort-hvid farve.

Til: Uanset om det er dag eller nat, er farven på videoen sort og hvid.

Fra: I løbet af dagen er videoen i farve. Men i mørket er farven på videoen kulsort.

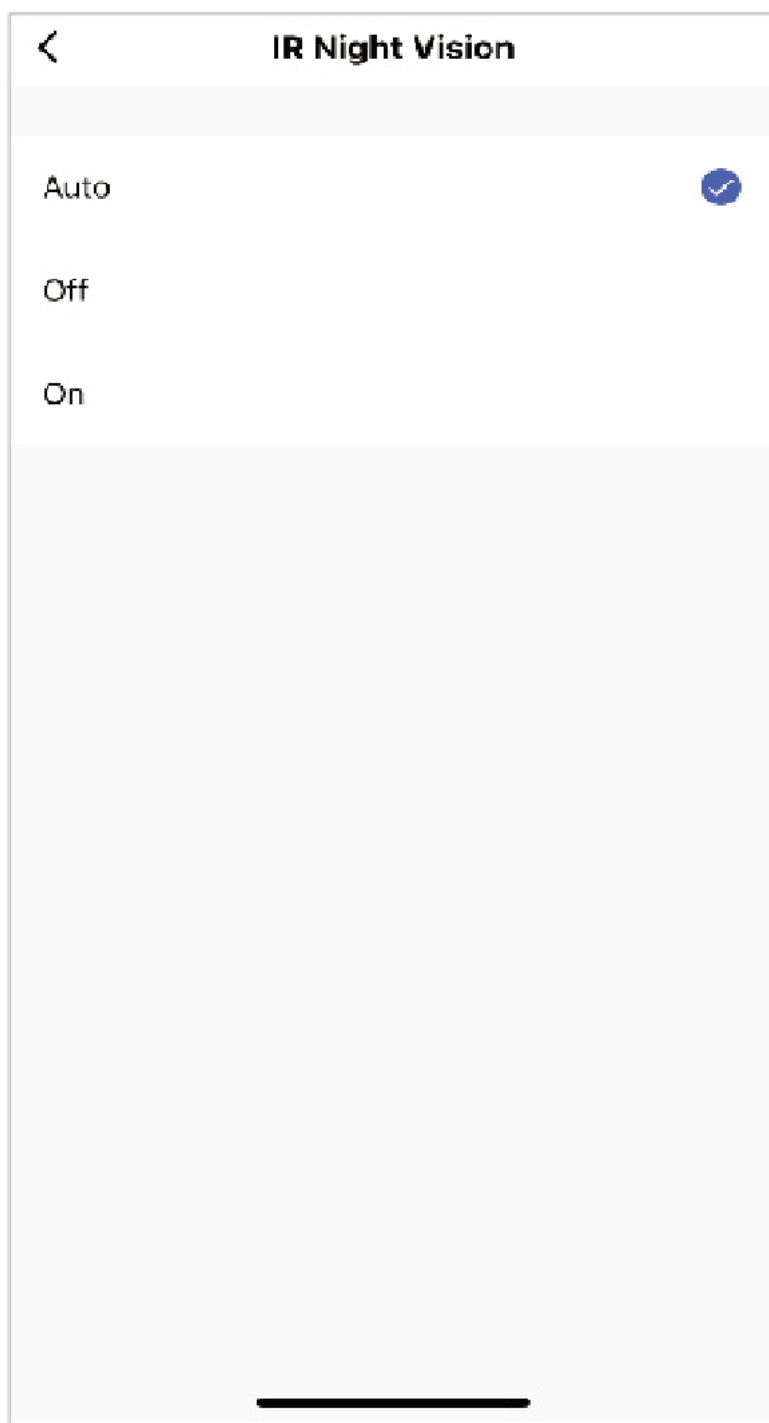

Før du bruger advarsel om registrering af bevægelser, skal du slutte et TF-kort til kameraet eller have købt skylagringstjenesten.

Alarm til bevægelsesregistrering: Slå bevægelsesregistrering til, hvis kameraet registrerer objektbevægelser, og appen sender en meddelelse.

Alarmfølsomhedsniveau: Bevægelsesdetektering har lavt, mellemhøjt og højt niveau

Filtrering af menneskekroppen: Registrering af mennesker

Indstillinger for alarmtimer: Tilpas den indstillede tid til at slå bevægelsesregistrering til eller fra.

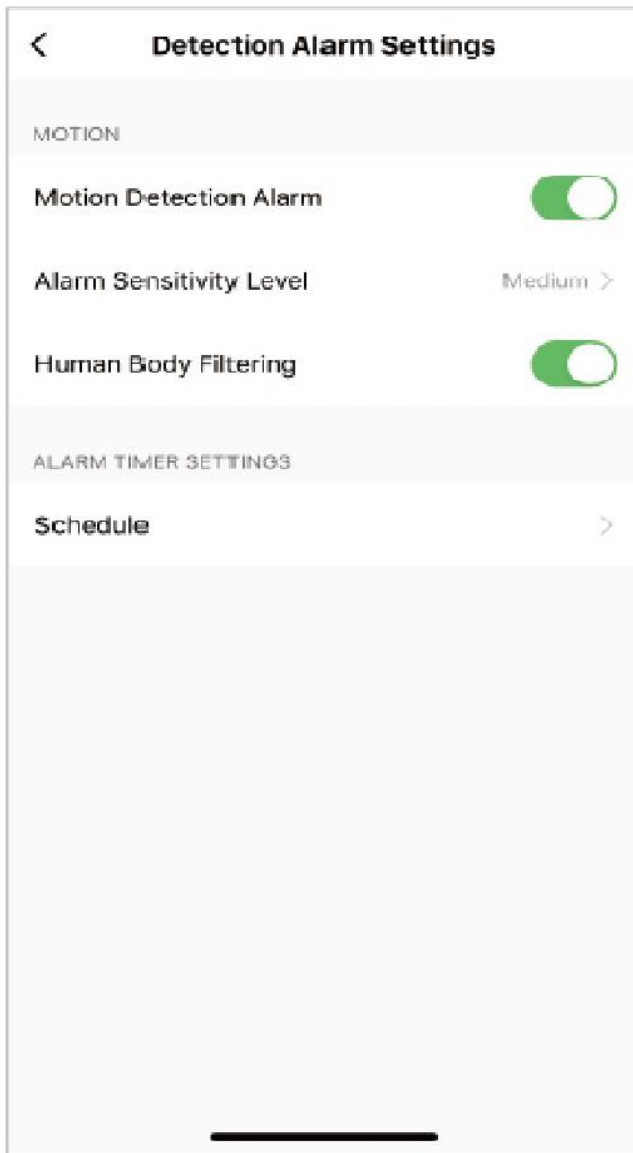

(1)

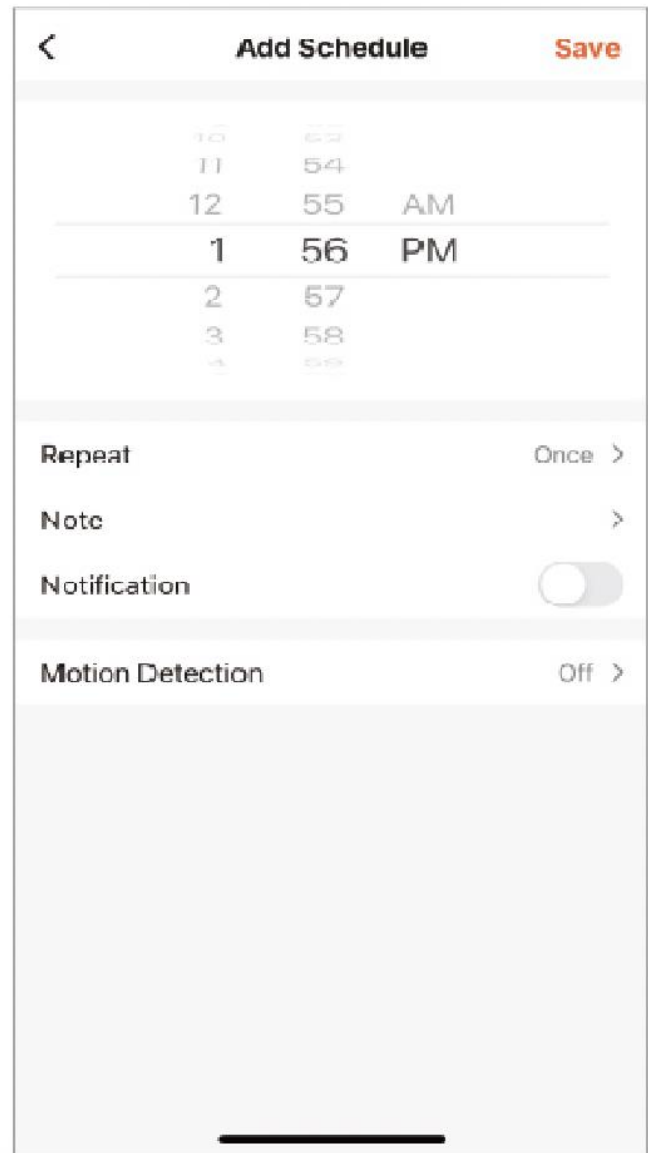

(2)

Kameraet har mikro SD-kort slots og lokal backup, understøtter et TF-kort op til 128 GB. Du kan vælge optagelsestilstand og indstille tidsplanen til at åbne eller lukke kontakten.

Bemærk:

- 1.Hvis videoen er gemt med SD-kort, skal du slå den lokale optagelse til i lagerindstillingerne.
- 2.SD-kortet skal formateres på computeren, før det indsættes.
3. Tag strømkablet ud, før du indsætter SD-kortet, ellers brænder det SD-kortet.
- 4.Ét hukommelseskort kan kun korrespondere med ét kamera. Hvis du ønsker at bruge det i andre kameraer, skal du formatere det først.

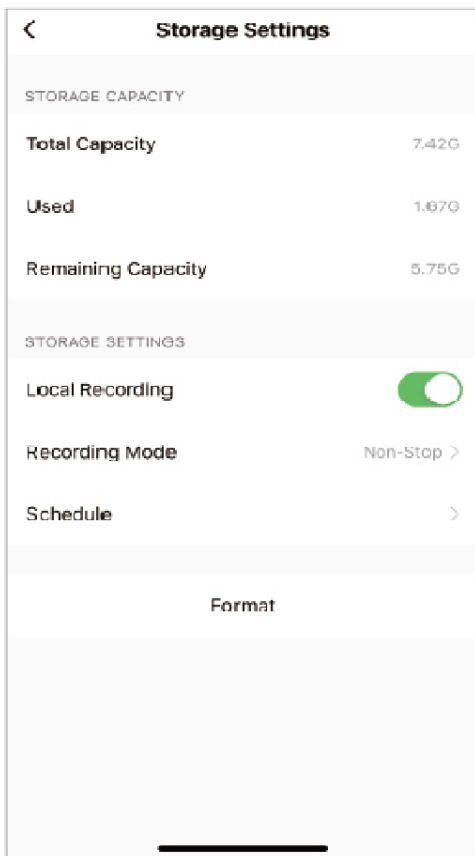

(1)

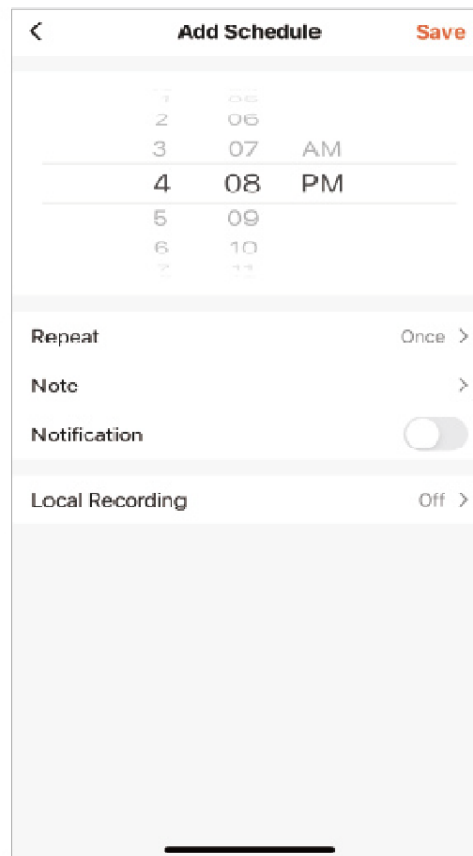

(2)

Bemærk:

- 1.Hvis videoen er gemt med SD-kort, skal du slå lokal optagelse til i lagerindstillingerne.
- 2.SD-kortet skal formateres på computeren, før SD-kortet indsættes.
- 3.Tag strømkablet ud, før du indsætter SD-kortet, ellers brænder det SD-kortet.
- 4.Et hukommelseskort kan kun korrespondere med ét kamera. Hvis du ønsker at bruge det i andre kameraer, skal du formatere det først.

For at undgå konstante påmindelser sendes en meddelelse, hvis enheden forbliver offline i over 30 minutter.

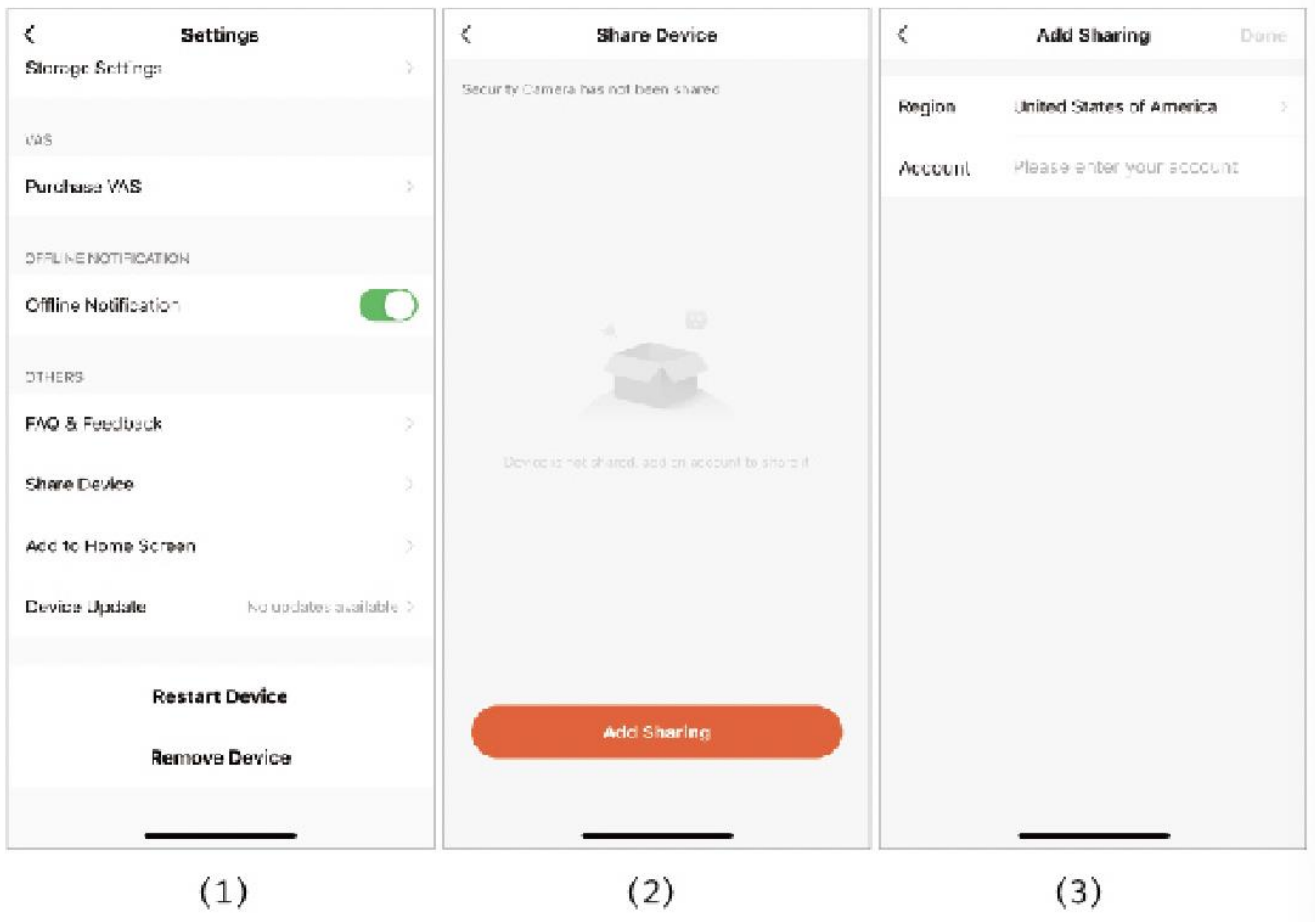

Bemærk: (Før deling)

1. Den delte person skal downloade Tuya smart APP først;

2. Den delte konto skal vælge landet på APP' en på samme måde som hovedkontoen, når du registrerer APP' en.

V.Hjælp og flere tjenester

I Hjælpecenteret kan du finde løsningen på problemet. Klik på alle, kan du finde mere løsninger på problemet. Hvis alle ovenstående løsninger ikke kan løse dit problem, kan du også indsende spørgsmålet ved at klikke på "Uløste? Send Feedback". Så får du svaret om 24 timer. Men vi anbefaler dig bedre at kontakte sælgeren direkte.

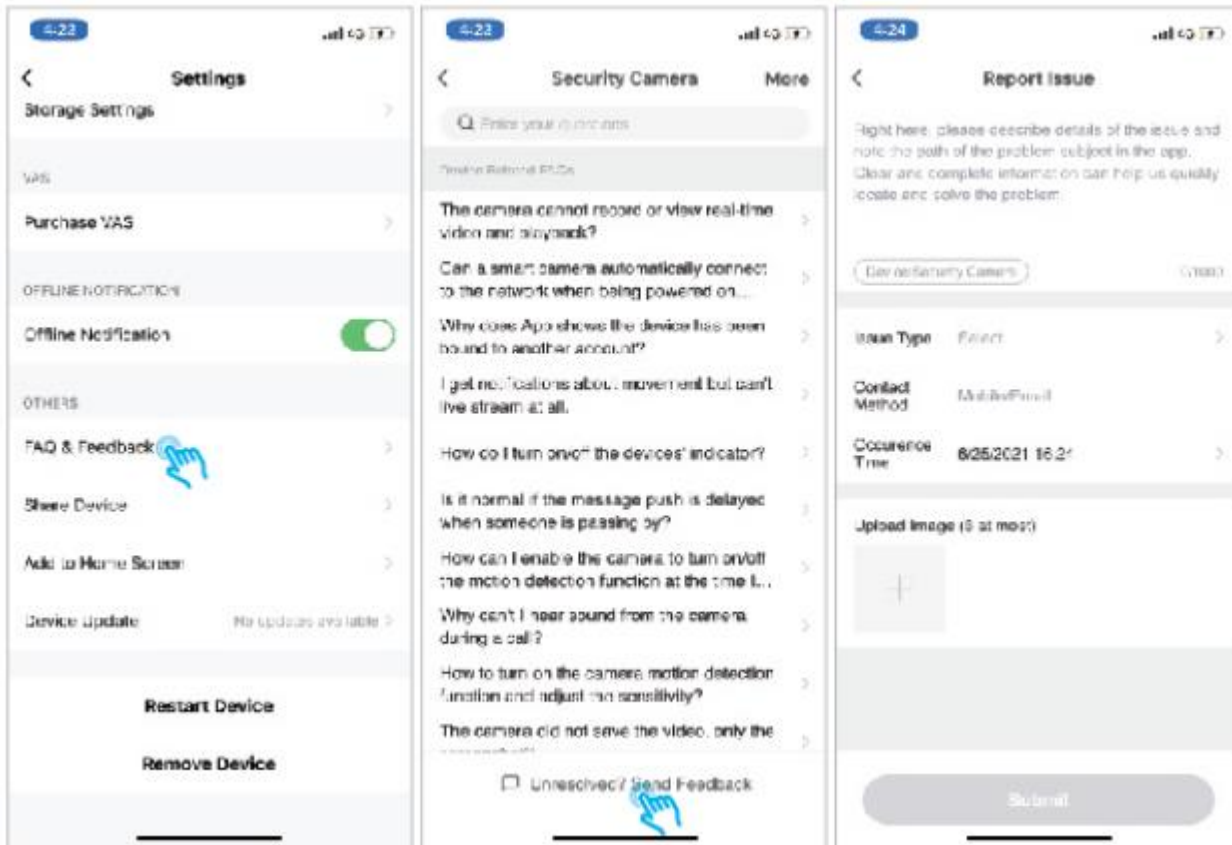

VI.Fejlfinding

1.APP kan ikke registreres korrekt

- Kontroller, om mobiltelefonens netværk er normalt.
- Sæt kryds i softwareserviceaftalen og politikken til beskyttelse af personoplysninger.
- Kontroller, om bekræftelseskoden findes i spam-e-mailen.
- Brug WIFI til at registrere, om mobilnetværket ikke kan registreres.Hvis mobilnetværket og WiFi-prompterne ikke kan få serveradressen, skal du kontrollere, om anden software kan bruges normalt.
- Under installationen, skal du give app for at få din placering og alle tilladelser, vil systemet automatisk arrangere den bedste server
- Hvis ovenstående løsninger stadig ikke kan være effektive, anbefaler vi, at du afinstallerer og installerer appen igen, den aktuelle placering og alle tilladelser er tilladt under installationen

2. Kan ikke oprette forbindelse til netværket

2.1 Der kan ikke oprettes forbindelse til WiFi:

- Aktiver routerens DHCP
- Sørg for, at kameraet ikke er på den sortliste i MAC-indstillingerne på routeren.
- Sluk for 5GHz WiFi i routeren (Bemærk: Kontakt routerproducenten, hvis du ikke kan slå 5GHz WiFi fra.
- Når du har oprettet forbindelse til 2,4 GHz WiFi, skal du tjekke din mobiltelefon, hvis du har adgang til internettet
- Sørg for, at netværket af dine mobile enheder er under den samme netværksrouter som kameraet.
- Når netværket er normalt, skal du nulstille kameraet og oprette forbindelse igen.

2.2 Der kan ikke oprettes forbindelse til kablet:

- Aktiver routerens DHCP
- Sørg for, at kameraet ikke er på den sortliste i MAC-indstillingerne på routeren.
- Tilslut først netværkskablet til computeren, kontroller derefter computeren, og hent IP-adressen. Hvis computerens IP-adresse afregnes manuelt, skal du gå til routeren og aktivere DHCP-serveren for at hente IP-adressen.
- Når DHCP-serveren er aktiveret, skal du kontrollere, om computeren har adgang til internettet på normal vis. (Bemærk: Hvis computeren viser DHCP-tilstand, så kan den få en IP-adresse og adgang til internettet normalt)
- Tilslut netværkskablet til enheden, og nulstil den nye forbindelse.

2.3 Årsag til WiFi-adgangskode

- Kontroller, at WiFi-adgangskoden til kameraet er den samme som WiFi-adgangskoden til den tilsluttede router.
- Kontroller, om den angivne WiFi-adgangskode indeholder mellemrum eller specialtegn(@,#,%,&).

2.4 Afbrudte 5GHz WIFI, kan ikke oprette forbindelse til WiFi

- Sluk for 5GHz-netværket, og behold 2.4GHz-netværket. Afbryd routeren, og genstart derefter kameraet.
- Navngivning af WiFi-navn må ikke have "5GHz"-ord.

3.Kamera matcher WiFi med succes, men kan ikke høre kameraets stemme

- Nulstil kameraet, sluk og tilslut kameraet igen (Nulstil kan kun fjerne lokale data)

- Anbring telefonen så tæt som muligt på kameraet og routeren, når den opretter forbindelse
- Sluk for 5GHz WiFi.

4. Ingen pop op-meddelelse til bevægelsesregistreringsalarm

- Åbn tilladelsesindstillingen i systemindstillingerne for mobilenheden for at give APP tilladelse til at modtage besked om push-meddelelser.
- Nogle Android-telefoner kan ikke modtage alarm push-oplysninger
- Slå bevægelsesregistrering til i APP (Se side 20).
- SMS- og e-mail-påmindelser understøttes ikke på nuværende tidspunkt.

5. Meddelelser om bevægelsesregistrering dukker ofte op

- Hvis bevægelsesregistreringsfølsomheden er for høj, kan lysændringer også forårsage alarm
- Reducer alarmernes følsomhed (anbefalet lavt niveau).

6. Når du har indsat SD, vises beskadiget

- Før du indsætter SD-kortet, skal du afbryde strømmen. Tilslut strømmen for at starte, når du har tilsluttet kortet.
- SD-kortet skal formateres på computeren, før SD-kortet indsættes.
- Når du vælger SD, skal du vælge ægte.

7. Ingen afspilningspost efter indsættelse af SD-kortet .

Se side 21

8. Se videoer med det samme kamera på forskellige enheder

- Hovedkontoen kan dele videoen til en anden konto uden begrænset antal, men de delte konti har kun rettighederne til at se, tage snapshots og optage video.
- Appnavnet og adgangskoden til hovedkontoen kan også logges ind på andre enheder for at se videoen og bruge enhver funktion.

9. Scenarierne for nulstillingsnøglen

- Nulstil WiFi-oplysninger.
- WiFi-undtagelse, før der oprettes forbindelse til kameraet
- Fejl i WiFi-adgangskode
- WiFi-drop
- Erstat ny WiFi

VII. Juridisk erklæring om ansvarsfraskrivelse

Produkterne (herunder hardware, software, firmware osv.) denne manual (herunder hardware, software, firmware osv.) bør gives i overensstemmelse med "status quo". Hvad angår muligheden for fejl, fejl eller fejl, giver vi ikke nogen form for udtrykkelig eller underforstået garanti, herunder, men ikke begrænset til, forhandlerens evne eller forsikringen om, at personen gælder for et bestemt formål.

Hvis det involverer internettjenester, når du bruger det produkt, der er beskrevet i denne vejledning, kan du blive påvirket af ustabiliteten af forskellige links og kan være forårsaget af computervirus, hackerangreb, systemstabilitet og andre inkompatible faktorer, der får softwaren til ikke at opnå de ønskede resultater, og kan føre til dig på grund af forkert drift eller andre årsager. For personlige oplysninger eller datalækage eller tab skal du styrke dine personlige oplysninger og selv tage alle relevante risici.

Når du bruger dette produkt, skal du nøje følge gældende lovgivning. Du accepterer, at dette produkt kun må anvendes til civil brug og må ikke bruges til at krænke tredjemands rettigheder, til brug i medicinsk / sikkerhedsudstyr eller andre applikationer, der kan forårsage livsfare eller skade på liv, eller masseødelæggelsesvåben, kemiske eller biologiske våben, atomeksplosioner eller usikkert nukleart energiforbrug eller farlig eller umenneskelig brug. Ethvert tab eller ansvar som følge af ovenstående brug vil være for din egen regning.

Hvis ovenstående indhold er i strid med gældende lovgivning, har loven forrang.